

グロメット

膜付グロメット

- 色：黒 ■ 硬さ：50 ± 5
- 材質：KH3(EPDM)

- 非移行性ゴム、材質違い、硬度違い、色物（すべて受注生産品）もご用命ください。
- UL 規格（材質：CRゴム、EPDMゴム）のお取扱いもございます。
- 膜厚は全て 0.3t ~ 1.0t です。

寸法単位：mm

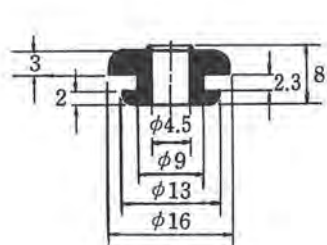

商品コード	型番
T100201	SG-9A

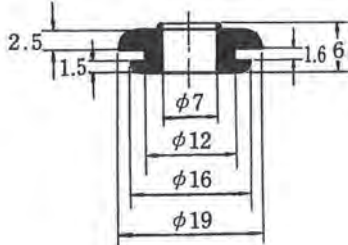

商品コード	型番
T100202	SG-12A

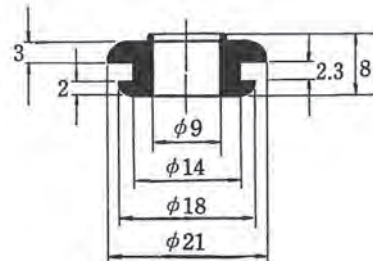

商品コード	型番
T100203	SG-14A

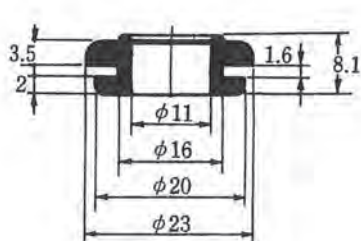

商品コード	型番
T100204	SG-16A

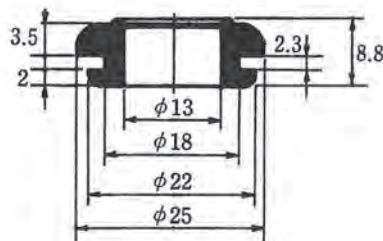

商品コード	型番
T100205	SG-18A

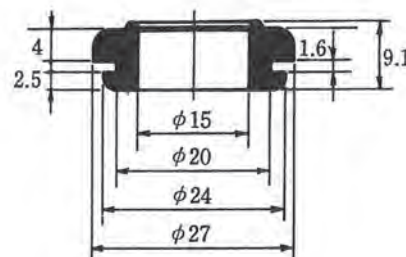

商品コード	型番
T100206	SG-20A

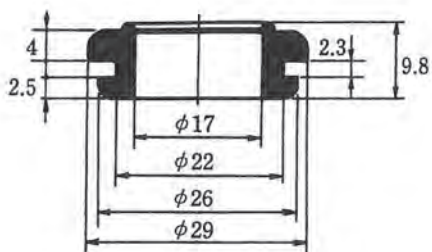

商品コード	型番
T100207	SG-22A

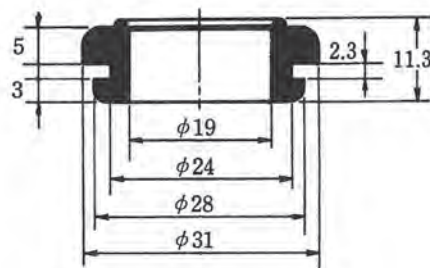

商品コード	型番
T100208	SG-24A

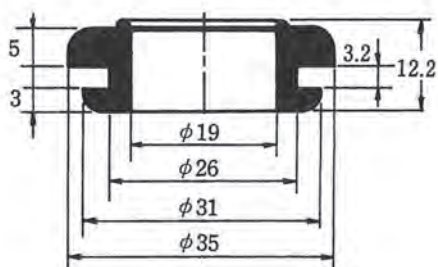

商品コード	型番
T100209	SG-26A

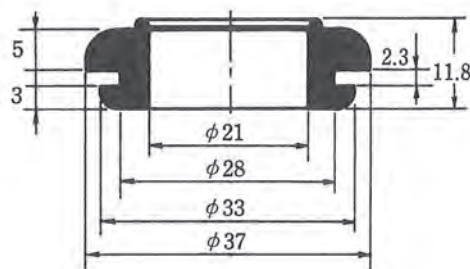

商品コード	型番
T100210	SG-28A

※上記の数値は実測値であり、保証値ではありません。

グロメット

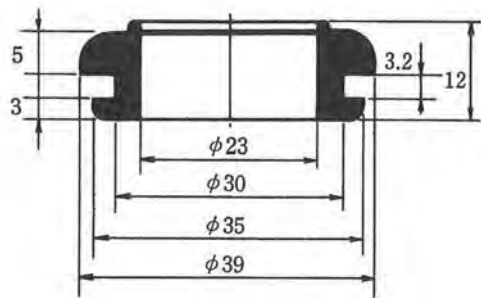

商品コード	型番
T100211	SG-30A

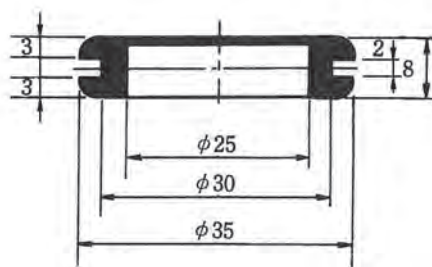

商品コード	型番
T100212	SG-30B

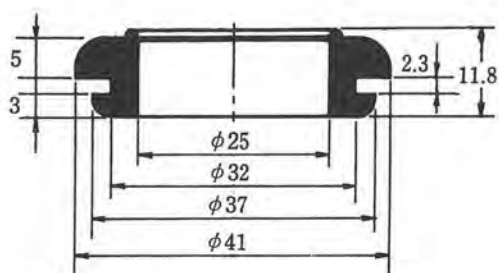

商品コード	型番
T100213	SG-32A

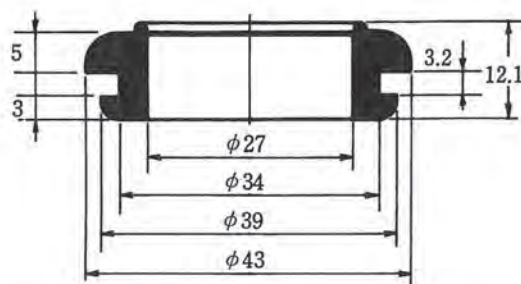

商品コード	型番
T100214	SG-34A

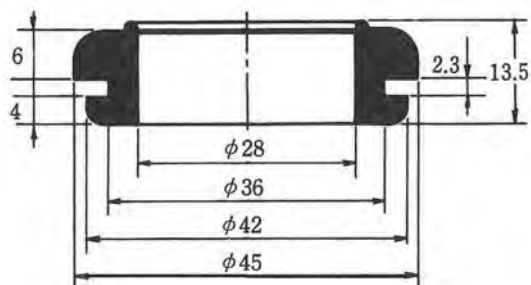

商品コード	型番
T100215	SG-36A

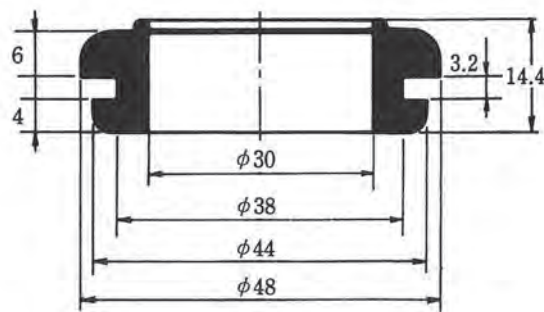

商品コード	型番
T100216	SG-38A

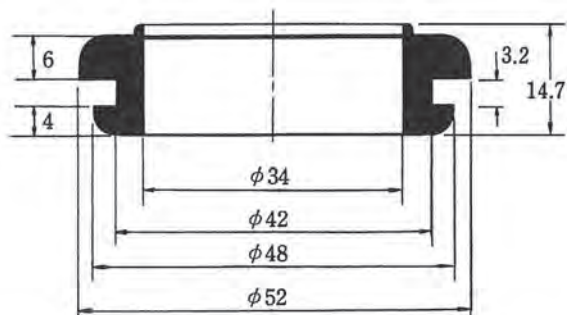

商品コード	型番
T100217	SG-42A

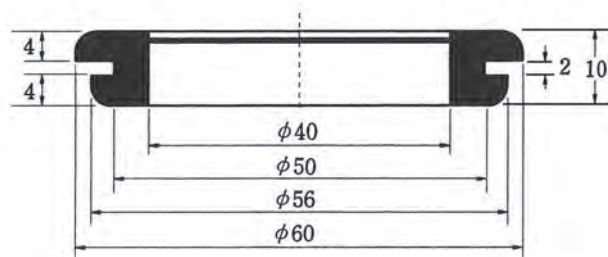

商品コード	型番
T100218	SG-50A

※上記の数値は実測値であり、保証値ではありません。

グロメット

寸法単位：mm

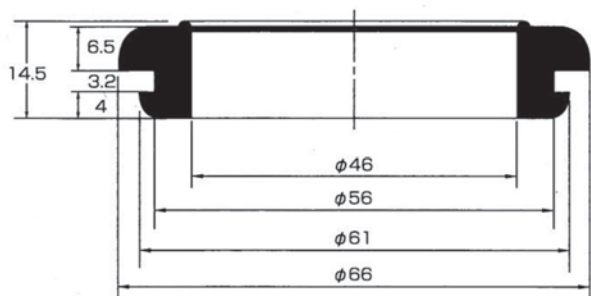

商品コード	型番
T100219	SG-56A

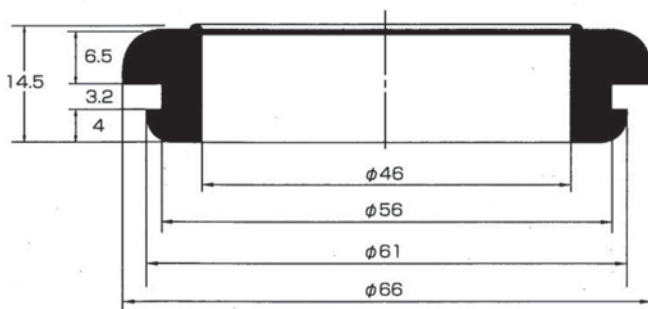

商品コード	型番
T100220	SG-60A

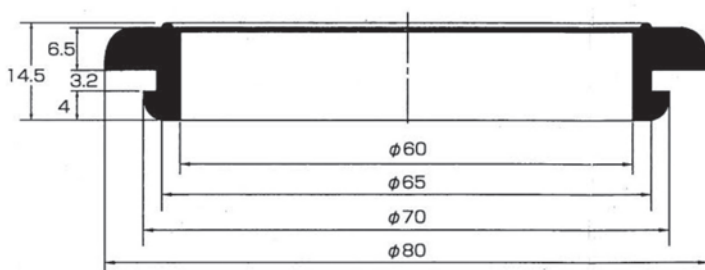

商品コード	型番
T100221	SG-70A

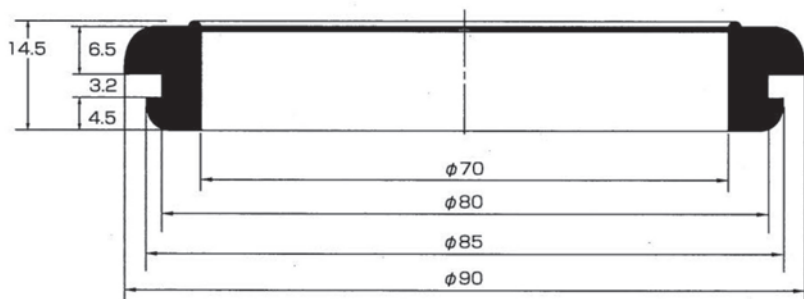

商品コード	型番
T100222	SG-80A

※上記の数値は実測値であり、保証値ではありません。

グロメット

絶縁ゴム ブッシング

- 色：黒
- 材質：サーモラン
(高性能熱可塑性エラストマー)

● 白色もお取扱がございます。

(G-6・WGB-19・WGB-25・WGB-31 は黒色のみとなります)

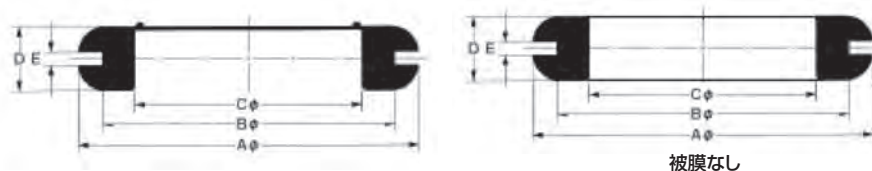

被膜なし

寸法単位:mm

商品コード	型番	溝径 (φ B)	外径 (φ A)	内径 (φ C)	厚み (D)	溝巾 (E)	取付穴寸法 (φ)	備考	入数
T100101	G -6	6	9	4	5	1	6	被膜なし	500
T100102	G -9	9	12	6	6	1	9	被膜なし	500
T100103	G -12	12	16	9	8	1.5	12	被膜なし	500
T100104	GB-12	12	16	9	8	1.5	12		500
T100105	G -15	15	22	12	8	1.5	15	被膜なし	100
T100106	GB-15	15	22	12	8	1.5	15		200
T100107	GB-16	16	25	13	8	1.5	16		100
T100108	GB-19	19	26	15	8.5	1.5	19		200
T100109	GB-22	22	27	17	9	2.5	22		100
T100110	GB-25	25	32	20	9	2	25		200
T100111	GB-28	28	34	22	9	2.5	28		100
T100112	GB-31	31	40	25	10	2.5	31		100
T100113	GB-34	34	41	26	10	3	34		50
T100114	GB-36	36	43	27	11	2	36		50
T100115	GB-39	39	47	30	11	2.5	39		100
T100116	GB-42	42	50	32	11	2	42		50
T100117	GB-48	48	57	39	12	3	48		25
T100118	GB-51	51	60	42	13	3	51		100
T100119	GB-54	54	64	46	13	3	54		20
T100120	GB-60	60	70	50	13	3.5	60		25
T100121	GB-63	63	75	50	14	3	63		25
T100122	GB-70	70	82	56	13.5	3.5	70		20
T100123	GB-75	75	87	60	14	3	75		20
T100124	GB-82	82	95	68	13.5	3.5	82		20
T100125	GB-92	92	103	75	15	4	92		20
T100126	GB-104	104	116	86	15	4	104		10